

# FICHE TECHNIQUE WALK LEVEL

revestech®

## Produit

Système de caniveau préfabriqué carrelable qui permet l'évacuation des eaux de surface pour piscines et terrasses.

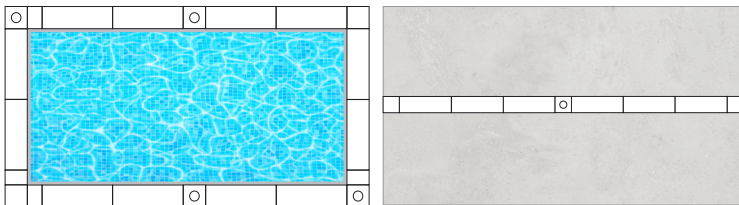

## Description

Le système se compose d'une série d'éléments qui, une fois connectés, forment un caniveau de drainage pour piscines et terrasses, prêts à être recouverts d'un revêtement de sol. Toutes les pièces du système **WALKLEVEL** sont disponibles pour deux largeurs de pièces céramique: 15 cm et 30 cm. Adaptable en intérieur et extérieur. Le caniveau est muni de deux ailerons de membrane d'étanchéité **DRY50** thermosoudée de 20 cm de large. Les supports / profilés en PVC de 1 m x 29 mm pour fixer le revêtement sont inclus. Le nombre de supports / profilés sera déterminé par le total des mètres linéaires du projet.

Pour plus d'informations sur la membrane, consultez la fiche technique de **DRY50**.



## Pièces

**WALK LEVEL CHANNEL 15 CM** \_\_\_\_\_ Ref. 544019680

**WALK LEVEL CHANNEL 30 CM** \_\_\_\_\_ Ref. 544019826

Caniveau de 95 cm de long avec pentes intérieures en forme de V. Inclu: membrane d'étanchéité **DRY50** thermosoudée sur les bords du caniveau.

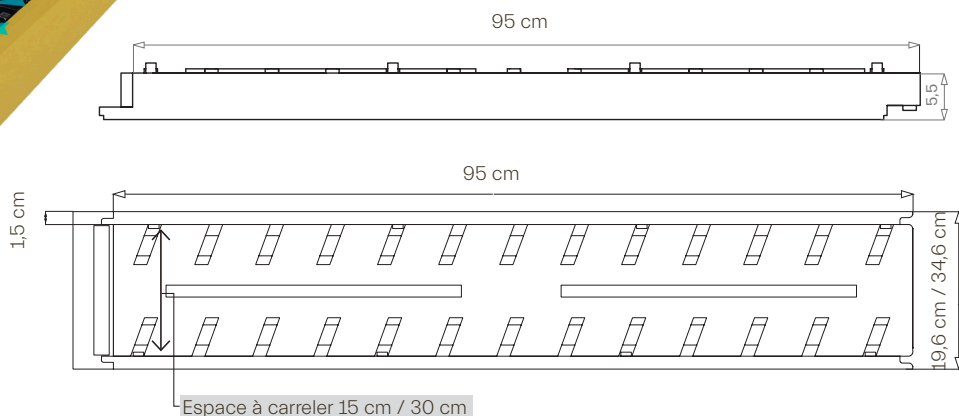
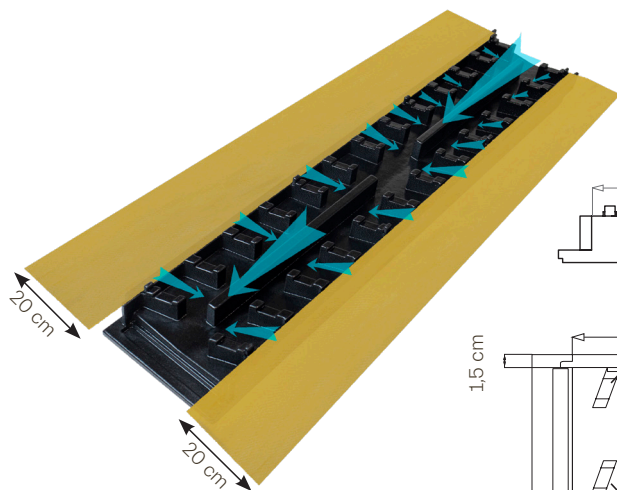

## Schéma vu en section

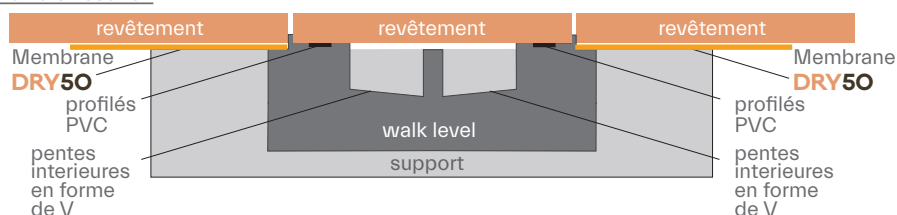

responsible  
waterproofing

# FICHE TECHNIQUE WALK LEVEL

## WALK LEVEL ADJUSTMENT

Pièce de réglage de différentes mesures de longueur avec pente intérieure en forme de V.

Inclu: membrane d'étanchéité **DRY50** thermosoudée sur les bords du caniveau. Pour compléter la mesure requise par l'installation, ces pièces seront disponibles avec les dimensions suivantes: 15, 25, 35, 45, 55, 65, 75 et 85 cm.

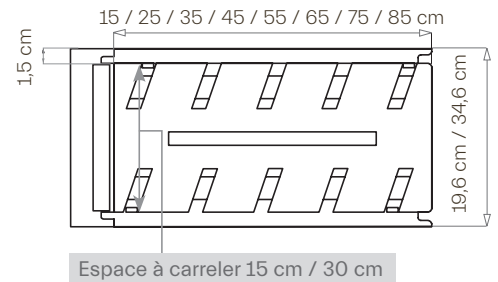
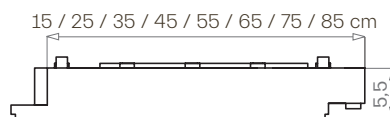
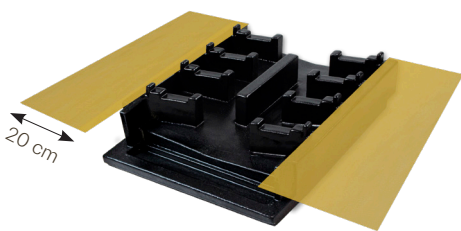

Description	Référence
walk level adjustment 85 x 15 cm	544019697
walk level adjustment 85 x 30 cm	544019833
walk level adjustment 75 x 15 cm	544019703
walk level adjustment 75 x 30 cm	544019840
walk level adjustment 65 x 15 cm	544019710
walk level adjustment 65 x 30 cm	544019857
walk level adjustment 55 x 15 cm	544019727
walk level adjustment 55 x 30 cm	544019864

Description	Référence
walk level adjustment 45 x 15 cm	544019734
walk level adjustment 45 x 30 cm	544019871
walk level adjustment 35 x 15 cm	544019741
walk level adjustment 35 x 30 cm	544019888
walk level adjustment 25 x 15 cm	544019758
walk level adjustment 25 x 30 cm	544019895
walk level adjustment 15 x 15 cm	544019765
walk level adjustment 15 x 30 cm	544019901

## WALK LEVEL DRAIN 15 CM

Ref. 544019772

## WALK LEVEL DRAIN 30 CM

Ref. 544019918

Pièce de drainage avec pente intérieure en V, débit de 1,38 l / s et sortie Ø 63 mm MALE.

Inclu: membrane d'étanchéité **DRY50** thermosoudée sur les bords du caniveau et une pièce drainage conçu spécialement pour ce système, supporte de hautes pressions et résiste aux produits couramment utilisés pour les piscines.

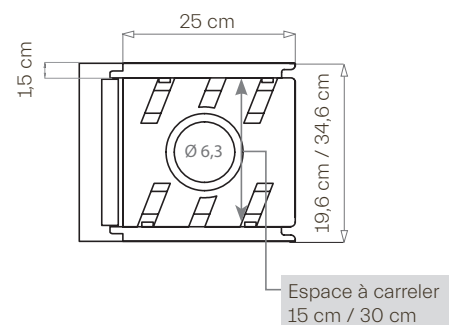
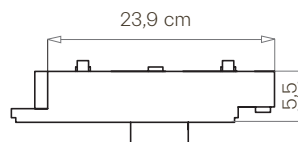
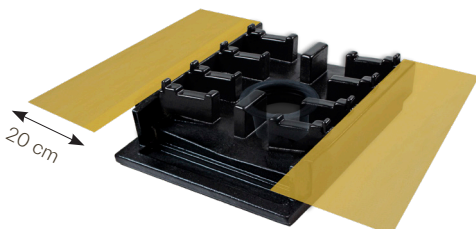

# FICHE TECHNIQUE WALK LEVEL

revestech®

## WALK LEVEL LATERAL DRAIN 15 CM

Ref. 596350168

## WALK LEVEL LATERAL DRAIN 30 CM

Ref. 596350175

Pièce de drainage, débit de 0,68l/s et sortie horizontale 50 mm. MALE. Inclu: membrane d'étanchéité **DRY50** thermosoudée sur les bords du caniveau et une pièce drainage conçu spécialement pour ce système, supporte de hautes pressions et résiste aux produits couramment utilisés pour les piscines.

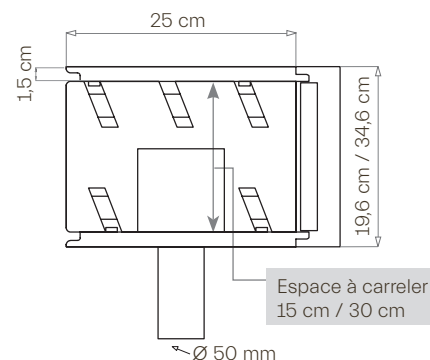
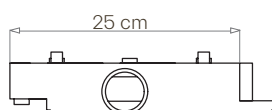
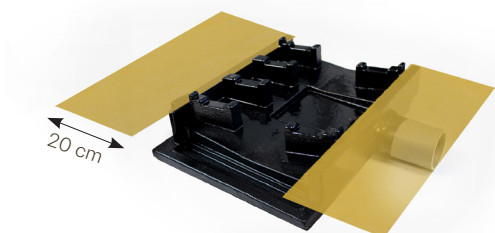

## WALK LEVEL CORNER 15 CM

Ref. 544019789

## WALK LEVEL CORNER 30 CM

Ref. 544019925

Pièce d'angle avec pente intérieure en V.  
Inclu: membrane d'étanchéité **DRY50** thermosoudée sur les bords du caniveau.

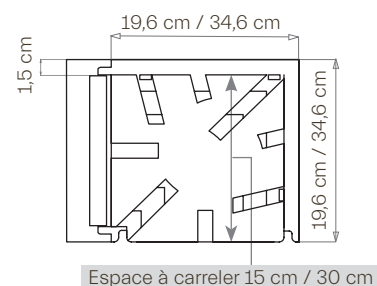
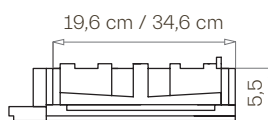
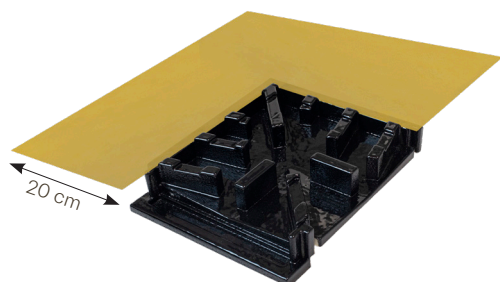

## WALK LEVEL OUTSIDE CORNER 15 CM

Ref. 596350441

## WALK LEVEL OUTSIDE CORNER 30 CM

Ref. 596350458

Pièce d'angle avec pente intérieure en V.  
Inclu: membrane d'étanchéité **DRY50** thermosoudée sur les bords du caniveau.

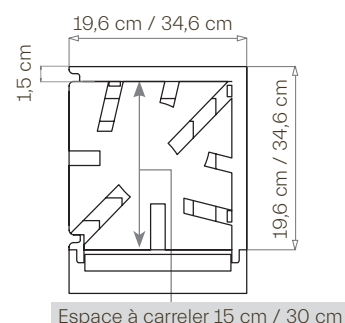
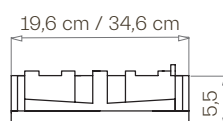
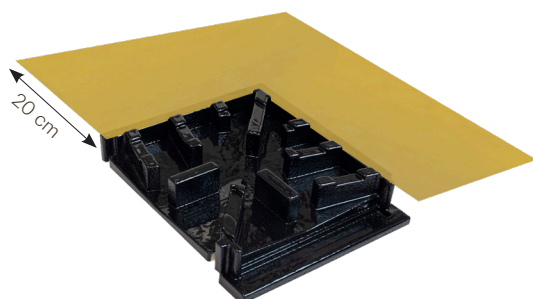

responsible  
waterproofing

# FICHE TECHNIQUE WALK LEVEL

revestech®

## WALK LEVEL SIDE A 15 CM

Ref. 544019802

## WALK LEVEL SIDE A 30 CM

Ref. 544019949

Pièce de fermeture initiale du caniveau. DÉBUT DU CANIVEAU.

Inclu: membrane d'étanchéité **DRY50** thermosoudée sur les bords du caniveau.

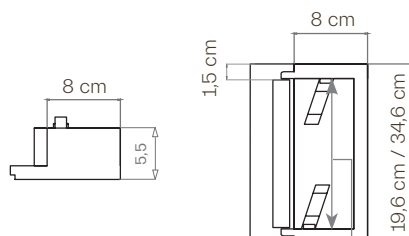

Espace à carreler 15 cm / 30 cm

## WALK LEVEL SIDE B 15 CM

Ref. 544019819

## WALK LEVEL SIDE B 30 CM

Ref. 544019956

Pièce de fermeture initiale du caniveau. FIN DU CANIVEAU.

Inclu: membrane d'étanchéité **DRY50** thermosoudée sur les bords du caniveau.

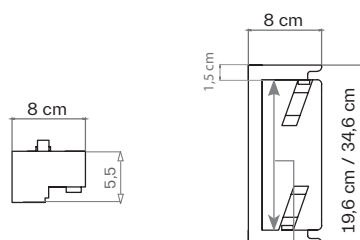

Espace à carreler 15 cm / 30 cm

## WALK LEVEL CORNER DRAIN 15 CM

Ref. 544019796

## WALK LEVEL CORNER DRAIN 30 CM

Ref. 544019932

Pièce de drainage en angle avec débit de 1,38 l/s et sortie MALE Ø 63 mm.

Inclu: membrane d'étanchéité **DRY50** thermosoudée sur les bords du caniveau et une pièce drainage conçu spécialement pour ce système, supporte de hautes pressions et résiste aux produits couramment utilisés pour les piscines.

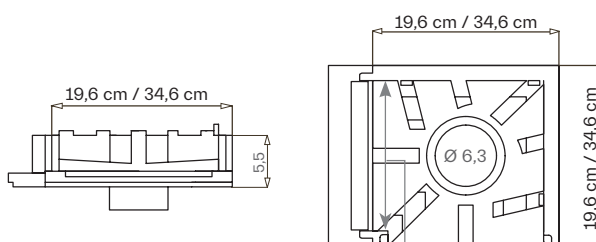
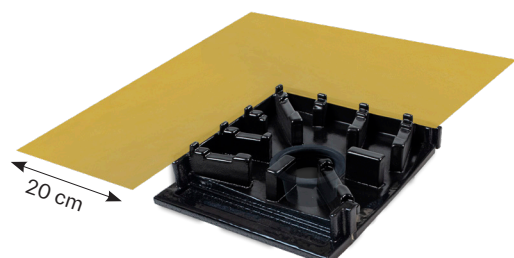

Espace à carreler 15 cm / 30 cm



revestech®  
C/La Rioja,4  
03006  
Alicante  
Spain

responsible  
waterproofing